

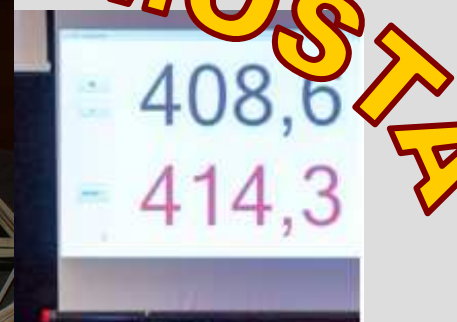

# Stredná priemyselná škola Komárno Ipari Szakközépiskola Komárom



## SÚŤAŽ V STAVANÍ MOSTA



## HÍDÉPÍTŐ VERSENY

2018. április 27. – 27. apríla 2018

Versenyfelhívás – Vyhlásenie súťaže

*Súťaž vyhlásujeme v dvoch kategóriách:*

- **Kategória A – vyhotovenie mostu z cestoviny,**
- **Kategória B – vyhotovenie mostu zo špajdlí.**



*A versenyt két kategóriában hirdetjük meg:*

- **A kategória – tésztából készült híd**
- **B kategória – hurkapálcikából készült híd**

- Na súťaž sa môžu prihlásiť žiaci stredných škôl s vyhotovením najviac **dvoch mostov**.
- Zámer o účasti na súťaži je potrebné nahlásiť do 14. apríla 2018 na adresu [pinke@spskn.sk](mailto:pinke@spskn.sk)
- Mosty je potrebné označiť heslom.



- A versenyre középiskolás diákok jelentkezhetnek, legfeljebb **két híddal**.
- A részvételi szándékot 2018. április 14-ig kell jelezni az alábbi címre [pinke@spskn.sk](mailto:pinke@spskn.sk)
- A hidakat jeligével kell ellátni.



## Maximálne rozmery, vytvorenie podopretia a spôsob zaťažovania zobrazuje pripojený výkres.

*A híd alátámasztása és a híd elhelyezéséhez rendelkezésre álló tér mérete:*

Podopretie mosta a veľkosť priestoru na uloženie mosta

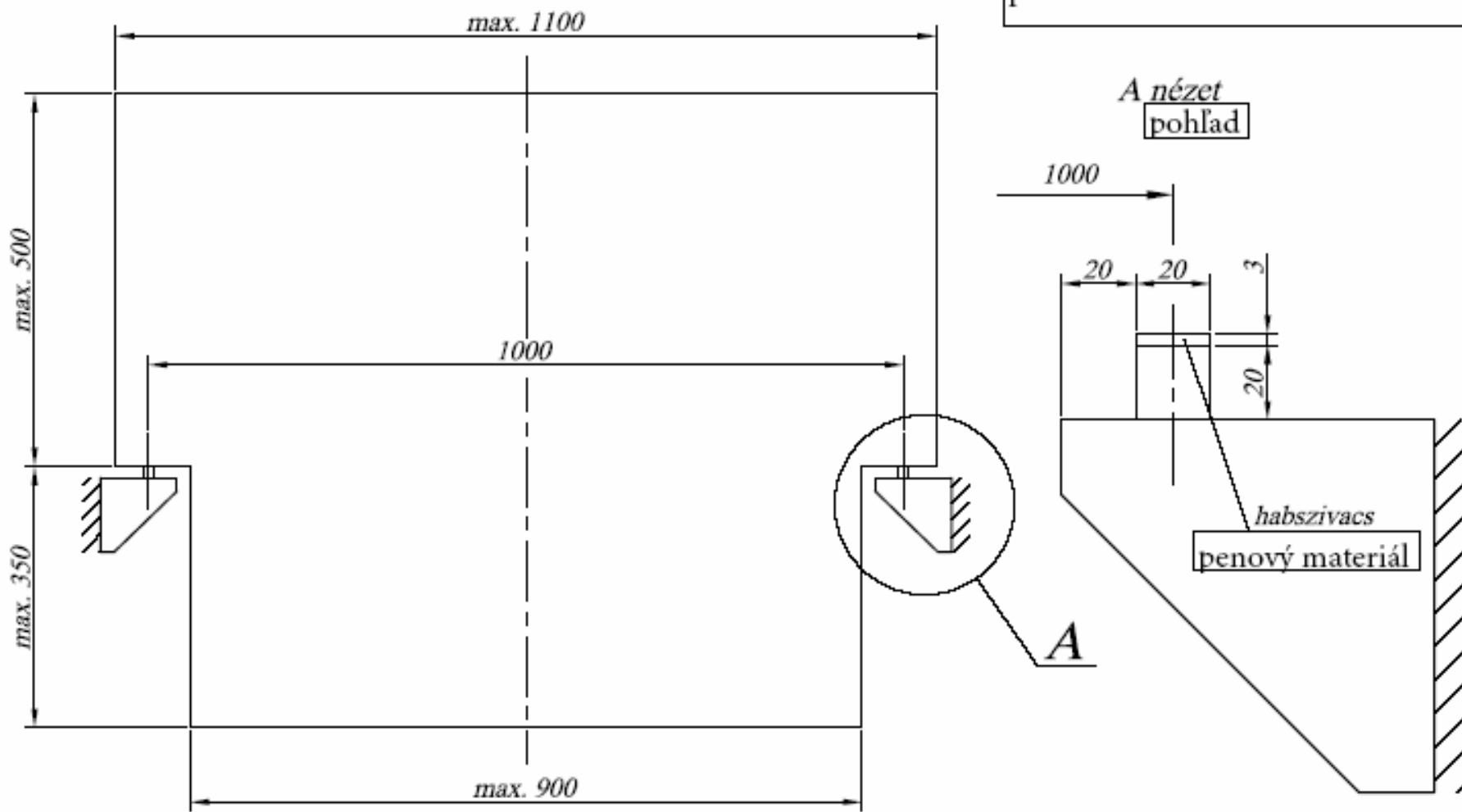

**A híd maximális befoglaló méreteit, alátámasztásának kialakítását és terhelési módját a mellékelt rajz tartalmazza.**

*A terhelőelem, melyet a hídszerkezetbe kell építeni:*

Zaťažovací element, ktorý je potrebné zabudovať

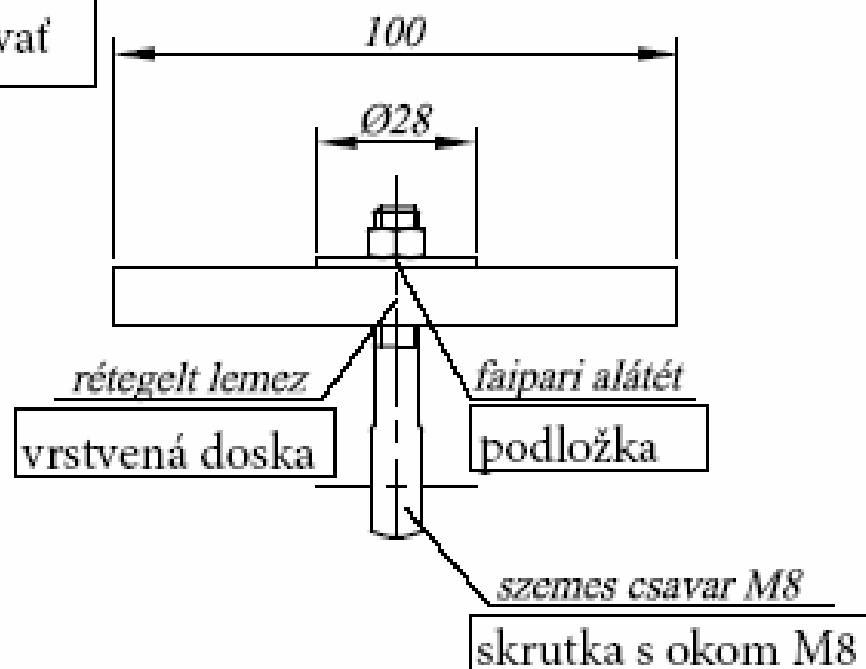
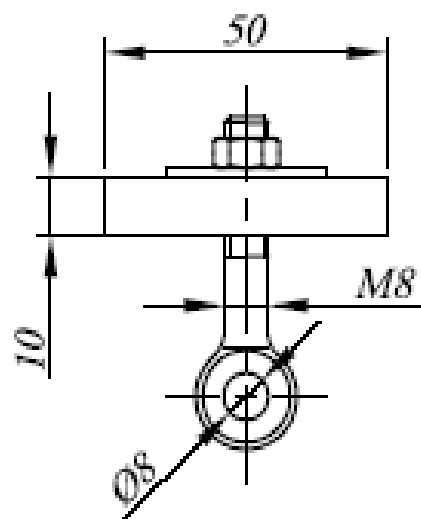

*A híd maximális befoglaló méretei és a terhelőelem elhelyezkedése:*

Maximálne rozmery mosta a poloha zaťažovacieho elementa

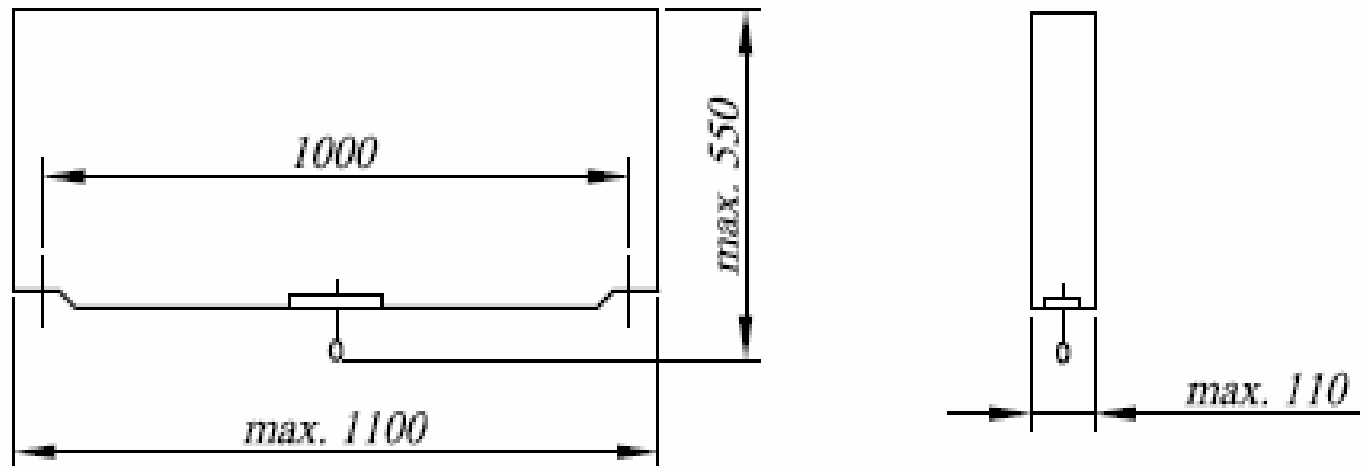

**Materiál mostu môže byť iba v obchode dostupná cestovina, resp. špajdl'a, ktoré môžu byť pospájané ľubovoľným lepidlom.**

**Lepidlo je možné aplikovať len na koncoch a uzlových bodoch elementov (celý povrch elementov je zakázané natrieť lepidlom).**

**Maximálna hmotnosť mosta je 1000 g !!!  
(spolu so zaťažovaním elementom a skrutkou).**

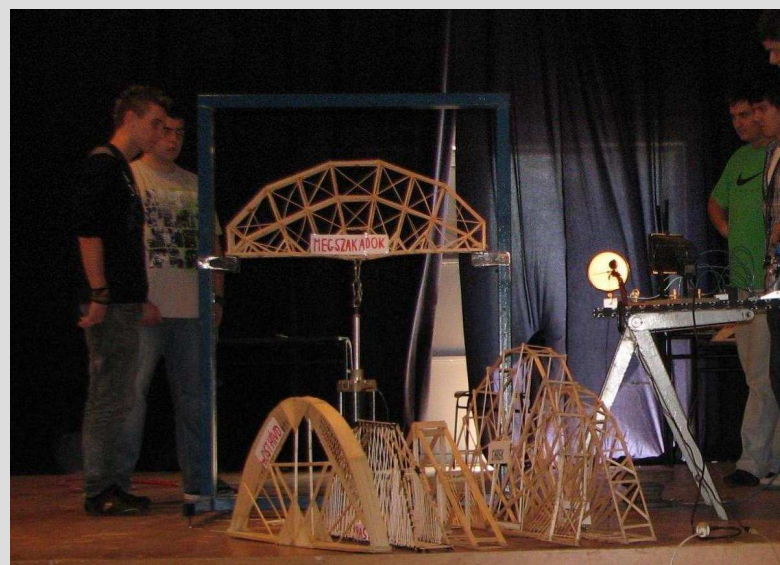



**A híd anyaga kizárólag a kereskedelemben kapható bármilyen száraztészta vagy hurkapálcika lehet, amelyek tetszőleges ragasztóanyaggal rögzíthetők egymáshoz.**

**Csak a tésztaszálak vagy a hurkapálcika végeit, csomópontjait érheti ragasztó (a szálak teljes felületét tilos ragasztóval bevonni).**

**A híd maximális össztömege 1000 g (a terhelőelemmel és a csavarral együtt) !!!**

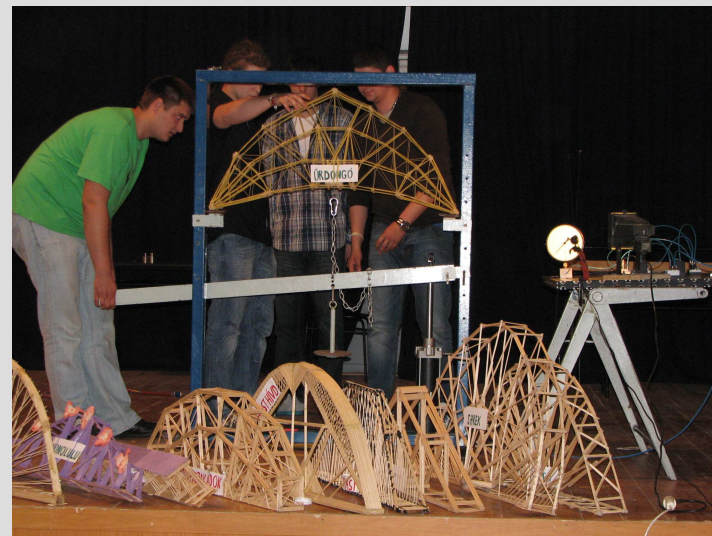
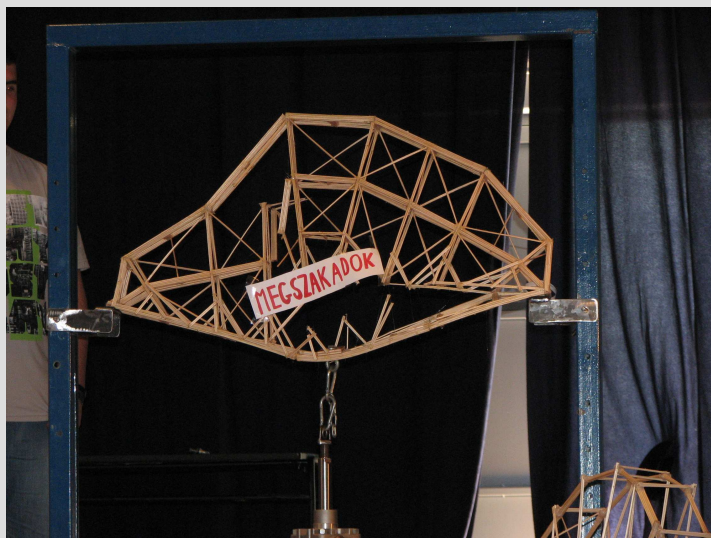



**A verseny során a helyezéseket kizárólag a törési próbán mért legnagyobb teherbírás mértéke határozza meg.**

**O umiestnení súťažiacich rozhoduje výhradne len únosnosť mosta, ktorá bude stanovená lomovou skúškou.**

**Vítazi súťaže budú odmenené hodnotnými cenami.**

**A verseny nyertesei, a legnagyobb teherbírású híd készítői, díjazásban részesülnek.**

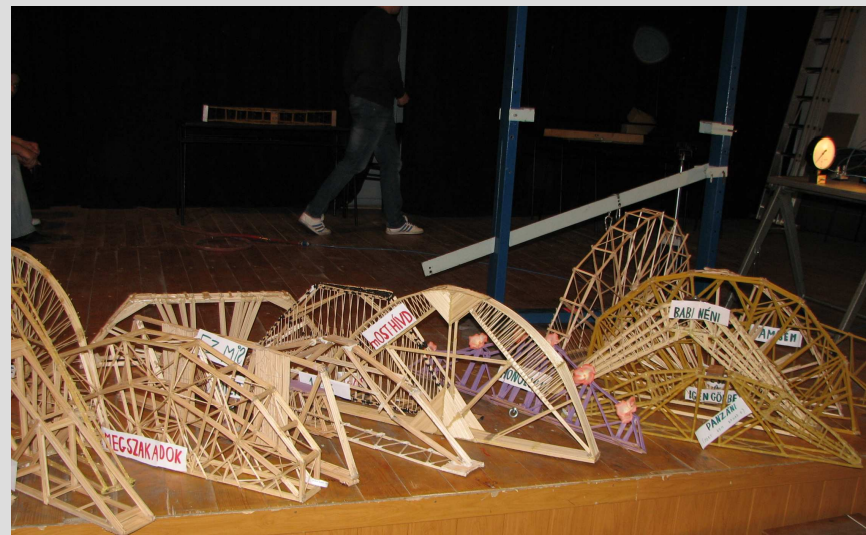



# Hídépítő Verseny 2011. és 2017.

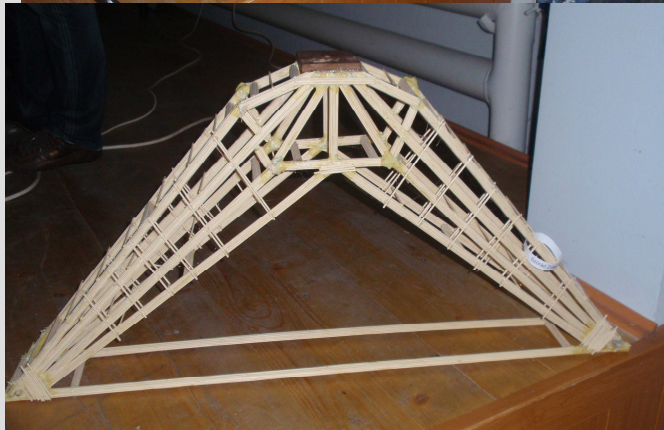
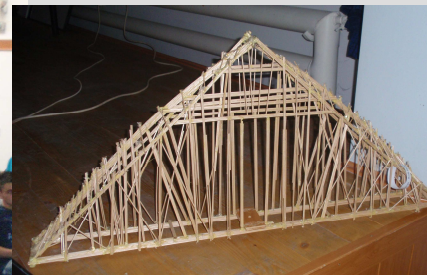
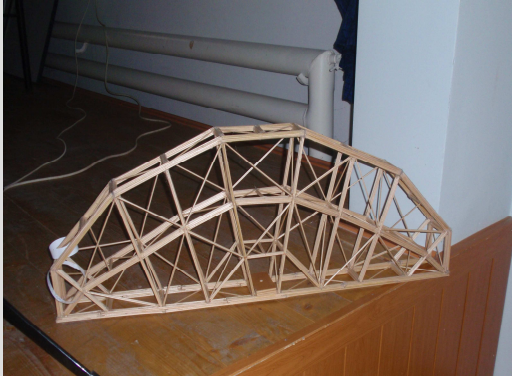
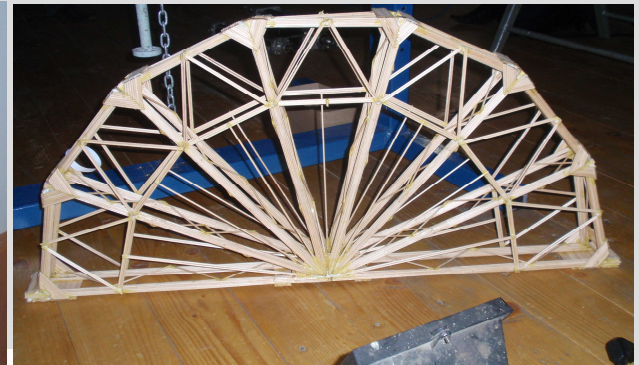
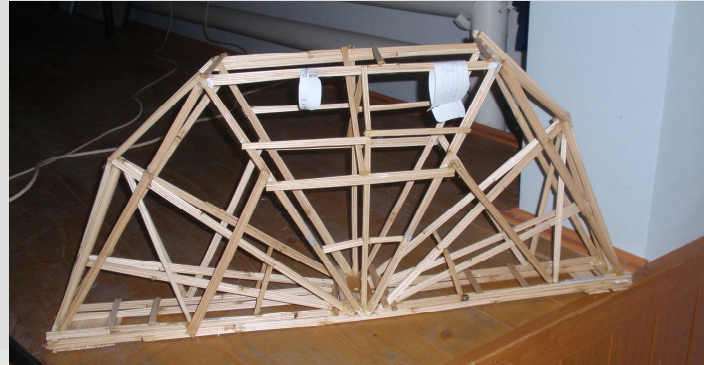
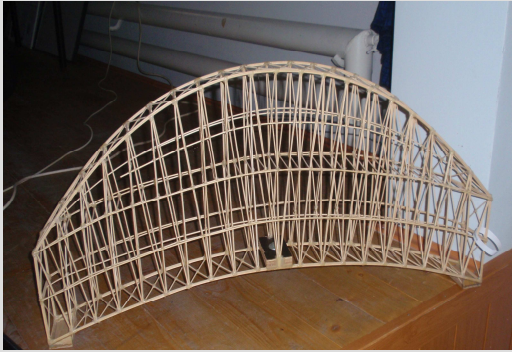







## A Hídépítő Verseny eredményei 2013/2014

	Név	Osztály	A híd neve	Tömeg (g)	Anyag	Teherbírási (kg)	Helyezés
1.	Anda Róbert, Moštenický Mária	3.C	<b>Bírlak? !</b>	710	Hurka- pálcika	120,9	<b>1.</b>
2.	Závodný Ferenc, Bartalos Viktor	3.C	<b>Nevem Senki</b>	770	Hurka- pálcika	93,3	<b>2.</b>
3.	Sulčányi Sándor, Zakál Csaba	4.C	<b>5 napos</b>	650	Hurka- pálcika	72,3	<b>3.</b>
4.	Kovács Dávid	3.C	<b>Első próba</b>	998	Hurka- pálcika	58,8	4.
5.	Marsalík Ákos	2.G	<b>Jövő 3</b>	998	Hurka- pálcika	49,8	5.
6.	Bordács Hendrich, Slezák Ferenc (SOŠ Štúrovo))	3.A	<b>Akles</b>	840	Hurka- pálcika	48,6	6.

## A Hídépítő Verseny eredményei 2014/2015

Név	Osz- tály	A híd neve	Tömeg (g)	Anyag	Teher- bírás (kg)	Helye- zés
Kovács Dávid	4.C	<b>Utolsó Esély</b>	998	hurkapálcika	<b>164,7</b>	<b>1.</b>
Bogyai András, Simon Tibor, Varga Konrád, Vörös Csaba	2.C	<b>Vas-híd</b>	845	hurkapálcika	<b>140,1</b>	<b>2.</b>
Závodný Ferenc	4.C	<b>Piedóne</b>	995	hurkapálcika	<b>117,6</b>	<b>3.</b>
Bordáč Henrich, Slezák Ferenc (SOŠ Štúrovo)	4.A	<b>Zrínyi</b>	980	hurkapálcika	<b>109,8</b>	4.
Balázs Zoltán, Balázs Péter	4.D	<b>Bözsi-néni 2</b>	750	hurkapálcika	<b>61,8</b>	5.
Janík János	3.G	<b>Rudi</b>	990	hurkapálcika	<b>58,5</b>	6.

## A Hídépítő Verseny eredményei 2015/2016

Név	Osz- tály	A híd neve	Tömeg (g)	Anyag	Teher- bírás (kg)	Helyezés
Mészáros Kristóf	2.C	<b>Mamut</b>	960	hurka- pálcika	<b>282,3</b>	1.
Csongár Alex, Kecskés Márk, Román Dávid	2.C	<b>e1000G</b>	820	hurka- pálcika	<b>115,2</b>	2.
Slezák Ferenc, Bordács Henrik (SOŠ Štúrovo- Párkány)		<b>ZRINYI</b>	999	hurka- pálcika	<b>111,3</b>	3.
Mikle Bálint, Marafkó Tamás	4.C	<b>Csak Egy Híd</b>	980	hurka- pálcika	<b>96,3</b>	4.
Zahorec László, Turczel Dominik, Molnár Gábor (SOŠ Štúrovo- Párkány)		<b>VAS SZŰZ</b>	999	hurka- pálcika	<b>92,4</b>	5.



## A Hídépítő Verseny eredményei 2016/2017

Név	Osztály	A híd neve	Tömeg (g)	Anyag	Teherbírás (kg)	Helyezés
Mészáros Kristóf	3.C	<b>LÉGIERŐ</b>	995	Hurka-pálcika	<b>414,3</b>	1.
Babiák Máté, Godek Dániel	3.C	<b>LUNA</b>	950	Hurka-pálcika	<b>160,5</b>	2.
Simon Tibor, Vörös Csaba, Somogyi Péter	4.C	<b>Nyolcórás</b>	950	Hurka-pálcika	<b>96,6</b>	3.
Csongár Alex, Kecskés Márk	3.C	<b>JERUZSÁLEM</b>	950	Hurka-pálcika	<b>83,7</b>	4.
Radi István, Román Dávid	3.C	<b>DEUS VULT</b>	990	Hurka-pálcika	<b>71,1</b>	5.
Kesan László, Jónás Attila	3.C	<b>KERTI SOROMPÓ</b>	850	Hurka-pálcika	<b>53,4</b>	6.